

Conformité

Conforme aux normes (EN 60598-1, en 60598-2-3).
Convient uniquement pour le montage à suspension.

Matériels

Réalisée en fonte d'aluminium moulée sous pression (UNI EN 1706) et tôle d'aluminium.

Protection des surfaces

Consulter la description sur le procédé de peinture des matériaux qui composent l'appareille.

Dimensions et poids

Hauteur 65 cm, largeur Ø 70 cm
Poids 7,5 kg (composants électriques exclus)
Surface exposé à la poussée du vent CxS = 0,190 m².

Structure

La lanterne se compose de:
un corps cylindrique en fonte d'aluminium moulée sous pression, décoré par quelques moulures, pourvu d'un trou ø 28 mm et d'un tube fileté de 3/4» GAZ pour la fixation au soutien;
une visière en tôle d'aluminium, peinte en blanc dans la partie inférieure;
un anneau porte-écran réalisé en fonte d'aluminium moulée sous pression, agrafé à la visière;
une optique à répartition asymétrique, moulée en tôle d'aluminium pur avec traitement d'anodisation à base de silicium, fixée à l'anneau porte-écran.
un écran en forme de goutte en polyméthylméthacrylate (PMMA);
une garniture en néoprène expansé positionnée entre l'écran et l'anneau porte-écran;
un disjoncteur de ligne électrique;
une douille en céramique;
boulons en acier inox.

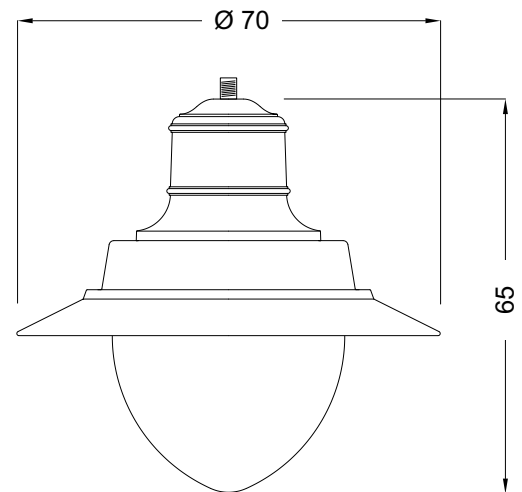

Fonctionnement et maintenance

Pour le remplacement de la lampe, il suffira de dévisser les deux vis spéciales M6, tourner l'anneau porte-écran et soulever l'optique; pour accéder aux appareillages électriques, il suffira de dévisser les deux pommeaux placés sur le disque porte-câblage et l'enlever; le disjoncteur coupera automatiquement la tension au câblage de la lanterne. Les différents composants du câblage (allumeur, réacteur, condensateur, etc.) peuvent être remplacés séparément.













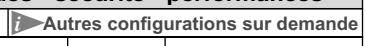

Accessoires

Planche à bornes avec porte-fusibles (250V 6,3AT);
Porte-fusibles neutre sectionnable (500V 6A gG - 10,3 x 38 mm).
Porte-fusibles unipolaire sectionnable (400V 6A gG - 8,5 x 31,5 mm).

Câblages

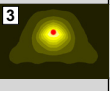
Les câblages utilisables sont indiqués dans le tableau.

Caractéristiques et câblages installables

MOD		SN220A					
	 Kg 7,5 (sans câblage)	 CxS 0.190 m ²	 Fixation suspendue. Fil. 3/4" GAS				
Caractéristiques électriques - sécurité - performances							
Volt 230	Freq. 50 Hz	Cos φ 0,9					
							
Caractéristiques Optiques installables							
Type 3 Asymmetrical							
Câblages et lampes installables							
HALOGENURES METALLIQUE				VAP. SODIUM			
Lampe SIGLE ILCOS	W			Lampe SIGLE ILCOS	W		
MT	70 W	E27	Kg 2	ST	70 W	E27	Kg 2
ME	100 W	E27	Kg 2,2	ST	100 W	E40	Kg 2,3
MT	100 W	E40	Kg 2,3	ST	150 W	E40	Kg 2,7
ME	150 W	E27	Kg 2,7	ST	250 W	E40	Kg 4,0
MT	150 W	E40	Kg 2,8				
MT	250 W	E40	Kg 4,0				