

LIGHT 550

for discharge lamps



ATTENZIONE - CAUTION ATTENTION - ACHTUNG ATENCIÓN

- I** Questo manuale va letto e conservato con molta attenzione
 - GB** This manual should be read with attention and kept with great care
 - F** Ce manuel doit être lu très attentivement et soigneusement conservé
 - D** Die Anleitung sollte mit großer Aufmerksamkeit gelesen und aufbewahrt werden
 - E** Este manual se debe leer con detenimiento y conservar cuidadosamente
-

I LIBRETTO ISTRUZIONI
APPARECCHI
DI ILLUMINAZIONE

GB INSTRUCTION BOOKLET
LIGHT FIXTURES

F NOTICE DE MONTAGE
LUMINAIRES

D INSTALLATIONSANLEITUNG
BELEUCHTUNGSAPPARATE

E MANUAL DE
INSTRUCCIONES DE
DISPOSITIVOS DE
ALUMBRADO

Rev. A - 2012



NERI



Certificato/Certificate
9105.DONE
ISO 9001:2008



Certificato/Certificate
9191.NER1
ISO 14001:2004

NERI S.p.A

S.S. Emilia 1622 - 47020 Longiano (FC) - Italy

Tel. +39 0547 652111 Fax +39 0547 54074

www.neri.biz - neri@neri.biz

Questo manuale è soggetto a copyright © 2012. Tutti i diritti sono riservati.

E' vietata la riproduzione anche parziale di esso senza il consenso scritto della Neri spa.

La Neri spa si riserva il diritto di apportare modifiche ai propri prodotti e alla documentazione senza obbligo di preavviso.

This manual is subject to copyright © 2012. All rights reserved.

Reproduction of this manual, even partially, is forbidden without written consent from Neri spa.

Neri spa reserves the right to modify its products and documentation without obligation to give prior warning.

Ce manuel fait l'objet d'un copyright © 2012. Tous droits réservés.

Ce manuel ne peut être reproduit, même partiellement, sans l'accord écrit de Neri spa.

Neri spa se réserve le droit d'apporter toutes modifications à ses produits et à la documentation sans préavis.

Dieses Handbuch unterliegt dem Copyright © 2012. Alle Rechte vorbehalten.

Seine - auch auszugsweise - Reproduktion ohne schriftliche Zustimmung der Neri spa ist verboten.

Die Neri spa behält sich das Recht vor, an ihren Produkten und der Dokumentation Veränderungen vorzunehmen, ohne dies vorher ankündigen zu müssen.

Este manual está protegido por derechos de la propiedad intelectual © 2012. Reservados todos los derechos

Se prohíbe la reproducción incluso parcial del mismo sin el permiso por escrito de la empresa Neri spa.

La empresa Neri spa se reserva el derecho de aportar cambios a los propios productos y a la documentación sin obligación de aviso previo.

*Autori: Isacco Neri - Titolo: Libretto Istruzioni Apparecchi di Illuminazione - Editore: Neri spa
Progetto e coordinamento grafico: Daniele Lombardi - Stampa: Grafiche MDM Srl, Forlì FC, Luglio 2012.*

Tutti i diritti riservati. E' fatto espresso divieto a qualunque riproduzione parziale o totale del presente testo.

© 2012, DESIGN PATENTED, PRINTED IN ITALY

1°

pag 4

- I** NOTE ALLA CONSEGNA
- GB** DELIVERY INFORMATION
- F** NOTES POUR LA LIVRAISON
- D** ANMERKUNGEN ZUR ANLIEFERUNG
- E** NOTAS A LA ENTREGA

2°

pag 5-6

- I** SIMBOLI E ETICHETTA
- GB** SYMBOLS AND LABEL
- F** SYMBOLES ET ETIQUETTE
- D** SYMBOLE UND AUFKLEBER
- E** SÍMBOLOS Y ETIQUETAS

3°

pag 6-7

- I** PRESCRIZIONI DI SICUREZZA
- GB** SAFETY PRECAUTIONS
- F** PRESCRIPTIONS DE SECURITE
- D** SICHERHEITSVORSCHRIFTEN
- E** NORMAS DE SEGURIDAD

4°

pag 7

- I** GARANZIA
- GB** GARANTEE
- F** GARANTIE
- D** GARANTIE
- E** GARANTIA

5°

pag 8

- I** DISIMBALLO
- GB** UNPACKING
- F** DEBALLAGE
- D** AUSPACKEN
- E** DESEMBALAJE

6°

pag 9-10

- I** INSTALLAZIONE
- GB** INSTALLATION
- F** INSTALLATION
- D** INSTALLATION
- E** INSTALACIÓN

7°

pag 11

- I** CARATTERISTICHE
- GB** CHARACTERISTICS
- F** CARACTERISTIQUES
- D** EIGENSCHAFTEN
- E** CARACTERÍSTICAS

8°

pag 12-13

- I** AVVERTENZE PER L'INSTALLAZIONE
- GB** INSTALLATION INFORMATION
- F** PRECAUTION POUR L'INSTALLATION
- D** INSTALLATIONSANLEITUNG
- E** ADVERTENCIAS PARA INSTALACIÓN

9°

pag 13

- I** DESTINAZIONE D'USO
- GB** INTENDED USE
- F** UTILISATION DES LUMINAIRES
- D** ZWECKBESTIMMUNG
- E** UTILIZACIÓN

10°

pag 14

- I** SOSTITUZIONE FUSIBILE
- GB** FUSE REPLACEMENT
- F** REMPLACEMENT DU FUSIBILE
- D** AUSTAUSCH DER SICHERUNG
- E** SUSTITUCIÓN FUSIBLES

11°

pag 15

- I** MANUTENZIONE
- GB** MAINTENANCE
- F** ENTRETIEN
- D** WARTUNG
- E** MANTENIMIENTO

12°

pag 16

- I** PEZZI DI RICAMBIO
- GB** SPARE PARTS
- F** PIÈCES DE RECHANGE
- D** ERSATZTEILE
- E** PIEZAS DE REPUESTO

13°

pag 17

- I** SMALTIMENTO
- GB** DISPOSAL
- F** MISE AU REBUT
- D** ENTSORGUNG
- E** RECICLADO

- I** La Neri spa è impegnata costantemente nella ricerca e progettazione di prodotti di alta qualità, lunga durata e sicurezza. Questo manuale intende presentare le metodiche di installazione, uso e manutenzione corrette, ponendosi come guida nei confronti di installatori professionali. A tale scopo questo manuale va letto e conservato con molta attenzione.
- GB** Neri spa is constantly committed to research and design for products of high quality, durability and safety. This manual aims to present correct methods of installation, use and maintenance, as a guide for professional installers. This manual should be read and kept with great care.
- F** Neri spa a toujours eu pour objectif la recherche et la conception de produits de haute qualité, offrant longévité et sécurité. Ce manuel, qui présente les modes d'installation, d'utilisation et d'entretien corrects des luminaires, est un guide à l'adresse des installateurs professionnels. Il doit donc être lu très attentivement et soigneusement conservé.
- D** Die Neri spa ist andauernd mit der Forschung und Entwicklung von qualitativ hochstehenden, langlebigen und sicheren Produkten beschäftigt. Diese Anleitung will die korrekten Methoden der Installation, des Einsatzes und der Wartung vorstellen und sieht sich dabei als Führer hinsichtlich professioneller Installateure. Die Anleitung sollte mit großer Aufmerksamkeit gelesen und aufbewahrt werden.
- E** La empresa Neri spa trabaja de continuo en el estudio y proyección de productos de alta calidad, de larga duración y seguridad. Este manual presentará los métodos de instalación, uso y mantenimiento correctos, siendo una guía para instaladores profesionales. Por ello, este manual se debe leer con detenimiento y conservar cuidadosamente.

NOTE GENERALI ALLA CONSEGNA - DELIVERY INFORMATION

**1° NOTES GENERALES POUR LA LIVRAISON - ALLGEMEINE ANMERKUNGEN ZUR ANLIEFERUNG
NOTAS GENERALES A LA ENTREGA**

- I** Gli apparecchi per illuminazione vengono spediti esclusivamente in scatole di cartone (A) in varie dimensioni. In ogni caso comunque al ricevimento della merce controllare che:
1) l'imballo sia integro; 2) la fornitura corrisponda all'ordine (vedi bolla di consegna); 3) non vi siano parti mancanti o danneggiate. In caso di danni o parti mancanti, informare immediatamente e in modo dettagliato (e/o con foto) la Neri spa.
- GB** The light fixture can be shipped and delivered only in cardboard boxes (A) of various sizes. On receipt of the goods, always:
1) check that packing is undamaged; 2) check that goods received correspond to order (consult delivery note); 3) check that there are no missing parts. In case of damage or missing parts, immediately inform Neri spa, giving full details (and/or with photo).
- F** Les luminaires ne peuvent être expédiés qu'emballés dans des boîtes en carton (A) de dimensions diverses. Quoi qu'il en soit, dès la réception de la marchandise, s'assurer que:
1) l'emballage soit intact; 2) la fourniture corresponde à la commande (voir bulletin de livraison); 3) il ne manque aucune partie. En cas de dommages ou de parties manquantes, en informer immédiatement d'une manière détaillée (et/ou avec photo) Neri spa.
- D** Die Beleuchtungsapparate werden ausschließlich in Pappkartons (A) unterschiedlicher Größe versandt. Jedenfalls muss man beim Wareneingang stets kontrollieren, dass:
1) die Verpackung unversehrt ist; 2) die Lieferung der Bestellung entspricht (siehe Lieferschein); 3) keine Teile fehlen. Bei Schäden oder fehlenden Teilen sofort und detailliert (u./o. mit Foto) die Neri spa informieren.
- E** Los aparatos de alumbrado se pueden enviar sólo en cajas de cartón (A) de varios tamaños. De todos modos al recibir la mercancía controlen:
1) que el embalaje esté íntegro; 2) que el suministro corresponda al pedido (vean albarán); 3) que no falten piezas. En caso de daños o piezas que falten, informen a Neri spa de inmediato y con detalles (y/o con foto).





Fig. 1



Fig. 2



Fig. 3

**Code: PN550A1003301**LA.PO.550 AL.PMMA OPA.NO OTT.
MT-ME ST-SE 100W E40 CL1

Fig. 4



Fig. 5

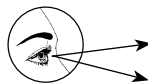

Fig. 6

I I simboli raffigurati sopra hanno il seguente significato:

Fig 1 > NOTA INFORMATIVA - Fig 2 > VERIFICA TECNICA - Fig 3 > PERICOLO - Fig 4 > CASCO OBLIGATORIO,
Fig 5 > SCARPE ANTINFORTUNISTICHE, Fig 6 > GUANTI DA LAVORO.

Ogni apparecchio è contrassegnato da una etichetta adesiva posta sull'imballo. Vi sono riportati il **codice e la descrizione**, due dati basilari con cui è possibile identificarlo.

GB The symbols shown above have the following meanings:

Fig. 1 > INFORMATIVE NOTE - Fig. 2 > TECHNICAL CHECK - Fig. 3 > DANGER

Fig. 4 > SAFETY HELMET COMPULSORY - Fig. 5 > SAFETY FOOTWEAR - Fig. 6 > WORK GLOVES.

Every light fixture is marked with a sticker on the packing. This shows the **code and the description**, the two essential items of information for identification.

F Les symboles indiqués ci-dessus correspondent aux significations suivantes:

Fig 1 > NOTE INFORMATIVE - Fig 2 VERIFICATION TECHNIQUE - Fig 3 > DANGER

Fig 4 > CASQUE OBLIGATOIRE - Fig 5 > CHAUSSURES DE SECURITE - Fig 6 > GANTS DE TRAVAIL.

Tous les éléments portent une étiquette adhésive placée sur l'emballage. Sur cette étiquette figurent le **code et la description**, deux données fondamentales pour leur identification.

D Die oben gezeigten Symbole haben folgende Bedeutung:

Fig 1> INFORMATIVE ANMERKUNG - Fig 2 > TECHNISCHE ÜBERPRÜFUNG - Fig 3 > GEFAHR

Fig 4 > HELMPFLICHT - Fig 5 > UNFALLSICHERE SCHUHE - Fig 6 > ARBEITSHANDSCHUHE.

Jedes Element ist durch einen Aufkleber auf der Verpackung gekennzeichnet. Darauf befinden sich der **Code und die Beschreibung**, zwei Basisdaten, durch die man es identifizieren kann.

E Los símbolos mostrados arriba tienen el siguiente significado:

Fig 1 > NOTA INFORMATIVA - Fig 2 > COMPROBACIÓN TÉCNICA - Fig 3 > PELIGRO

Fig 4 > CASCO OBLIGATORIO - Fig 5 > CALZADO ESPECIAL DE TRABAJO - Fig 6 > GUANTES DE TRABAJO.

Cada elemento está marcado con una etiqueta adhesiva colocada sobre el embalaje. Aparecen allí el **código y la descripción**, dos datos básicos con que se pueden identificar.

- I** Etichette adesive **di avvertimento e indicazione** sono poste sull'apparecchio e **l'installatore deve scrupolosamente seguirne le indicazioni**. Vi possono essere indicazioni sul **posizionamento dell'apparecchio rispetto alla carreggiata stradale**, richiami di attenzione sulle **caratteristiche della lampada da installare o sostituire** o altre indicazioni di particolare importanza.
- GB** Stickers with **warnings and instructions** are applied to the light fixture, and **the installer must comply scrupulously with the information given**. The information given may include instructions on the **positioning of the light fixture with respect to the roadway**, indications on the **characteristics of the lamp to be fitted or replaced** or other instructions of particular importance.
- F** **L'installateur doit respecter scrupuleusement les indications et les avertissements** figurant sur les étiquettes adhésives placées sur l'appareil. Celles-ci peuvent contenir des indications sur le **positionnement de l'appareil par rapport à la chaussée**, sur les **caractéristiques des lampes à installer ou à remplacer** ou d'autres informations importantes.
- D** Auf dem Apparat befinden sich Aufkleber **mit Hinweisen und Vorsichtsmaßnahmen**, und **der Installateur muss den Hinweisen gewissenhaft folgen**. Es kann sich um Hinweise zur **Positionierung des Apparates bezüglich der Fahrbahn** handeln, Aufforderungen zur Beachtung der **Charakteristiken der zu installierenden oder zu ersetzenden Lampe** oder andere Hinweise von besonderer Wichtigkeit.
- E** En el aparato aparecen colocadas etiquetas adhesivas **con advertencias e indicaciones** y el instalador **las debe seguir al pie de la letra**. Puede haber indicaciones referidas a la **colocación del aparato con respecto al nivel de la calzada**, avisos sobre las **características de la lámpara que se va a instalar o a substituir** y otras indicaciones de especial importancia.



ATTENZIONE - CAUTION
ATTENTION - ACHTUNG
ATENCIÓN

- I** In base alle varie direttive in vigore nei vari paesi europei ed extraeuropei, nel luogo di lavoro devono essere rispettate determinate regole. Le indicazioni di sicurezza non hanno lo scopo di alterare o modificare le direttive sopra menzionate; il loro unico scopo è quello di sottolinearle o amplificarle. Queste prescrizioni di sicurezza sono indirizzate agli **installatori professionali, i quali devono attentamente leggere e comprendere questo manuale**. **La non osservanza delle prescrizioni citate in questo manuale aumenta il rischio di incidenti**. Prima di effettuare qualsiasi operazione munirsi di: **casco antiurto, quanti da lavoro, scarpe antifortunistiche, abbigliamento da lavoro**.
- GB** A variety of rules must be followed in workplaces, depending on the legislation applicable in different countries of Europe and elsewhere. The aim of the safety precautions illustrated here is not to replace or modify this applicable legislation, but solely to emphasize or reinforce it. These safety precautions are intended for **professional installers, who must carefully read and understand this manual**. **Failure to apply the precautions illustrated in this manual will increase the risk of accidents**. Before carrying out any operations whatsoever installers must put on: **safety helmets, work gloves, safety footwear and suitable working clothes**.

- F** Conformément aux différentes directives en vigueur dans les pays européens et extra-européens, les lieux de travail sont soumis à des règles précises qui doivent être respectées. Ces indications de sécurité n'entendent ni modifier ni altérer les directives susdites mais ont pour but de les souligner ou d'en étendre l'application. Ces prescriptions de sécurité s'adressent aux **installateurs professionnels, qui devront lire attentivement ce manuel et en comprendre parfaitement le contenu. La non-observation des prescriptions figurant dans ce manuel augmente le risque d'accidents.** Avant d'effectuer toute opération, s'équiper de: **casque antichoc, gants de travail, chaussures de sécurité, habillement de travail.**
- D** Auf Grundlage der verschiedenen in europäischen und außereuropäischen Ländern geltenden Vorschriften, müssen am Ort der Arbeit bestimmte Regeln eingehalten werden. Die Sicherheitsangaben haben nicht den Sinn, die o.a. Vorschriften zu verändern; ihr einziger Zweck ist es, sie zu unterstreichen oder zu erweitern. Diese Sicherheitsvorschriften wenden sich an **professionelle Installateure, die diese Anleitung aufmerksam lesen und begreifen müssen. Die Nichtbeachtung der Vorschriften dieses Handbuchs erhöht das Unfallrisiko.** Vor der Durchführung von Arbeiten muss man sich eindecken mit: **Schutzhelm, Arbeitshandschuhen, unfallsicheren Schuhen, Arbeitsbekleidung.**
- E** De acuerdo con las diversas directivas en vigor en los países europeos y en los de fuera de Europa, en el lugar de trabajo se deben respetar determinadas normas. Las normas de seguridad no tienen el objetivo de alterar o modificar las directivas mencionadas anteriormente; el único objetivo es el de ponerlas en evidencia o ampliarlas. Estas normas de seguridad se dirigen a los **instaladores profesionales, los cuales deben leer atentamente y comprender perfectamente este manual. El no observar las normas de seguridad citadas en este manual implica aumentar el riesgo de accidentes.** Antes de iniciar cualquier trabajo, pónganse: **casco de seguridad, guantes de trabajo, calzado especial de trabajo, ropa de trabajo.**

- I** La garanzia del costruttore opera per anni 2 (due) dalla data di consegna.
La garanzia è esclusa nelle ipotesi in cui sia fatto un uso improprio dell'apparecchio, in caso di interventi o modifiche non autorizzate dalla costruttrice, e comunque ogni qualvolta non siano state rispettate le istruzioni del presente manuale. Qualsiasi intervento per modifiche alle parti meccaniche ed elettriche anche di lieve entità invalida ogni forma di garanzia e di responsabilità del costruttore.
- GB** The manufacturer's guarantee is valid for 2 (two) years from the delivery date.
The guarantee is invalidated if the light fixture is used improperly, in case of operations or modifications that have not been authorized by the manufacturer, and in all other situations in which the instructions given in this manual are not respected. Any kind of operation to modify mechanical or electrical components, even if only slight, will invalidate all forms of guarantee and liability of the manufacturer.
- F** La garantie du constructeur est valable 2 (deux) ans à partir de la date de la livraison.
La garantie perd toute validité en cas d'utilisation impropre de l'appareil, en cas d'interventions ou de modifications non autorisées par le constructeur et, quoi qu'il en soit, en cas de non-respect des instructions indiquées dans le présent manuel. Toute intervention de modification sur les parties mécaniques et électriques, même légère, annule toute forme de garantie et de responsabilité du constructeur.
- D** Die Herstellergarantie gilt für 2 Jahre (zwei) ab dem Lieferdatum.
Die Garantie wird ausgeschlossen bei unsachgemäßer Verwendung des Apparates, bei nicht vom Hersteller autorisierten Eingriffen oder Veränderungen und jedenfalls immer, wenn die Anweisungen dieser Anleitung nicht beachtet worden sind. Jede auch geringfügige Änderungsmaßnahme an mechanischen und elektrischen Teilen lässt jede Form von Garantie und Verantwortung des Herstellers ungültig werden.
- E** La garantía del fabricante es válida durante 2 años (dos), a partir de la fecha de entrega.
Queda excluida la garantía cuando se realice un empleo inadecuado del aparato, en caso de intervenciones o modificaciones no autorizadas por el fabricante, y en todo caso, cada vez que no hayan sido respetadas las instrucciones del presente manual. Cualquier intervención para realizar modificaciones en las partes mecánicas y eléctricas, aunque sean de entidad leve, invalida cualquier forma de garantía y exime de la responsabilidad al fabricante.

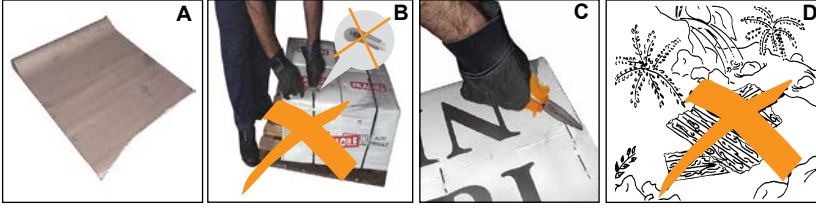

ATTENZIONE - CAUTION
ATTENTION - ACHTUNG
ATENCIÓN

I Per il disimballo degli elementi comportarsi nel seguente modo:

- 1) predisporre a terra una robusta stuoia per proteggere le parti verniciate (fig. A);
 - 2) non trascinare o rotolare gli elementi a terra, ma porli sulla stuoia;
 - 3) non usare taglierini o lame per togliere l'imballo (B), manualmente togliere il nastro adesivo dagli imballi;
 - 4) togliere i punti metallici dalle scatole (fig. C), attenzione a non disperderli nell'ambiente;
- ATTENZIONE - La non osservanza delle prescrizioni citate sopra aumenta il rischio di incidenti.**
ATTENZIONE - Non disperdere l'imballo nell'ambiente, potrebbe essere fonte di pericolo e inquinamento (fig. D).
Seguire le normali procedure di smaltimento dei rifiuti urbani in conformità alle norme vigenti.

GB To unpack, proceed as follows:

- 1) Lay a robust mat on ground to protect paintwork (fig. A).
 - 2) Do not drag or roll elements on ground, but place on mat;
 - 3) Do not use knives or other blades to remove packing materials, as this could damage paintwork (fig. B), but remove adhesive tape from packing by hand.
 - 4) Remove metal staples from cardboard boxes (fig. C), taking care to collect them for correct disposal.
- CAUTION - Failure to apply the above precautions will increase the risk of accidents.**
CAUTION - Do not dispose incorrectly of packaging materials, which could be a source of pollution and danger (fig. D).
Follow normal waste disposal procedures for urban wastes in compliance with applicable legislation.

F Pour le déballage des éléments, suivre les indications suivantes:

- 1) étendre sur le sol une natte robuste pour protéger les parties peintes (fig. A);
 - 2) ne pas traîner ou faire rouler les éléments sur le sol mais les placer sur la natte;
 - 3) ne pas utiliser de coupeurs ou de lames (fig. B), mais ôter le ruban adhésif des emballages manuellement;
 - 4) enlever les points métalliques des boîtes (fig. C), jeter ces derniers dans un endroit approprié;
- ATTENTION - La non-observation des prescriptions citées ci-dessus augmente le risque d'accidents.**
ATTENTION - Déposer l'emballage dans un lieu de collecte approprié, pour éviter tout danger ou pollution de l'environnement (fig. D).
Suivre les normales procédures de collecte des ordures urbaines conformément aux normes en vigueur.

D Beim Auspacken der Elemente muss man wie folgt vorgehen:

- 1) auf dem Boden eine robuste Matte zum Schutz der lackierten Teile ausbreiten (Fig. A);
 - 2) die Elemente nicht auf die Erde ziehen oder rollen, sondern auf die Matte aufsetzen;
 - 3) keine Schneidwerkzeuge zur Entfernung der Verpackung benutzen, man könnte sonst die Lackierung beschädigen (Fig. B), die Klebefilme von Hand entfernen;
 - 4) Die Metallstifte der Kisten entfernen (Fig. C) und sie nicht in der Umgebung liegen lassen;
- ACHTUNG - Die Nichtbeachtung dieser Anweisungen erhöht das Unfallrisiko.**
ACHTUNG - Die Verpackung nicht in der Umgebung liegen lassen, sie könnte eine Gefahrenquelle sein und die Umwelt verschmutzen (Fig. D). Folgen Sie den normalen Verfahren zur Beseitigung von städtischen Abfällen entsprechend den geltenden Vorschriften.

E Para desembalar los elementos compórtens en del siguiente modo:

- 1) Coloquen en el suelo una estera gruesa para proteger las partes pintadas (fig A);
 - 2) No arrastren o hagan rodar los elementos en el suelo, mas pónganlos sobre la estera;
 - 3) No usen cuchillos o cuchillas para cortar el embalaje, pues podrían raspar la pintura (fig C), retiren manualmente la cinta adhesiva de los embalajes;
 - 4) Retirar las grapas de las cajas (Fig. C), atención a no dejarlas tiradas en el ambiente.
- ATENCIÓN- El no observar las normas de seguridad citadas anteriormente implica aumentar el riesgo de accidentes.**
ATENCIÓN- No dejen el embalaje tirado por ahí, podría resultar fuente de peligro o de contaminación (fig D).
Sigan el procedimiento normal de retirada de la basura urbana según las leyes vigentes.

PN550A

I Accertarsi che l'apparecchio di illuminazione sia in perfetto stato e che la tensione di funzionamento sia compatibile con la tensione di linea. Aprire l'apparecchio, allentando le tre viti sul telaio superiore (fig. A) e rimuovere il telaio superiore, procedendo svitando le due viti del riflettore per rimuoverlo (fig. B). Appoggiare l'apparecchio sul sostegno facendo entrare il tubo filettato nell'apposito foro fino a raggiungere la battuta. Fissare l'apparecchio al sostegno con l'apposito dado da 3/4" GAS (fig. C), con una forza di 40 Nm. Estrarre dal tubo filettato circa 40 cm di cavo. Inserire lo schermo (fig. D). Spellare i cavi e collegarli alla morsetteria (classe 1, fig. E) e stringere il fermacavo.

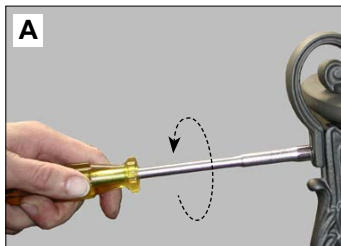

GB Check that the light fixture is in perfect condition and that its operating voltage is compatible with the power supply voltage. Open the lantern by loosening the three screws on the upper frame (fig. A). Remove the upper frame and unscrew the two screws on the reflector in order to remove it (fig. B). Place the lantern on the support, introducing the threaded tube in the hole provided until it reaches the block. Fix the lantern to the support with the 3/4" GAS bolt provided (fig. C), with a strength of 40 Nm. Extract about 40 cm of cable from the threaded sleeve. Insert the screen (fig. D). Strip the wires, connect them to the terminal block (CL 1, fig. E) and tighten the cable grip.



F S'assurer que le luminaire soit en parfait état et que la tension de l'appareil soit compatible avec la tension secteur. Ouvrir l'appareil en desserrant les trois vis sur le châssis supérieur (fig. A) et enlever le châssis supérieur, continuer en dévissant les deux vis du projecteur pour l'enlever (fig. B). Poser l'appareil sur le soutien en faisant entrer le tube fileté dans le trou prévu à cet effet jusqu'en butée. Fixer l'appareil au soutien à l'aide de l'écrou de 3/4" GAZ (fig. C) prévu à cet effet, avec une force de 40 Nm. Extraire environ 40 cm de câble du manchon fileté. Insérer le écran (fig. D). Mettre les fils à nu et les relier à la boîte à bornes (CL 1, fig. E)



D Versichern Sie sich, daß die Laterne unbeschädigt ist, und daß das Gerät mit der Linienspannung vereinbar ist. Öffnen Sie das Gerät, indem Sie die drei Schrauben am oberen Rahmen (Abb. A) lösen und nehmen Sie den oberen Rahmen ab. Lösen Sie anschließend die beiden Schrauben des Reflektors und entfernen diesen (Abb. B). Setzen Sie das Gerät auf der Halterung ab und führen Sie die Schraubbuchse bis zum Anschlag in die vorgesehene Öffnung. Befestigen Sie das Gerät mit der dazu vorgesehenen 3/4" GAS Mutter (Abb. C) bei einem Anzugsmoment von 40 Nm. Etwa 40 cm Kabel aus der Schraubbuchse ziehen. Den Schirm einsetzen (Abb. D). Die Kabel bloßlegen und an das Klemmenbrett anschließen; (S.K. 1 Abb. E).



E Asegúrense de que el aparato esté en perfecto estado y que la tensión del mismo sea compatible con la tensión de la línea eléctrica. Abrir el aparato, aflojando los tres tornillos del bastidor superior (fig. A) y quitar dicho bastidor; luego, desenroscar los dos tornillos del reflector y quitarlo (fig. B). Apoyar el aparato sobre el soporte haciendo entrar el tubo roscado en el orificio hasta el tope. Sujetar el aparato al soporte mediante la tuerca de 3/4" GAS (fig. C) con un par de apriete de 40 Nm. Saquen del manguito roscado unos 40 cm de cable. Insertar la pantalla (fig. D). Pelen los cables conectándolos al cuadro de bornas (CL 1, fig. E)

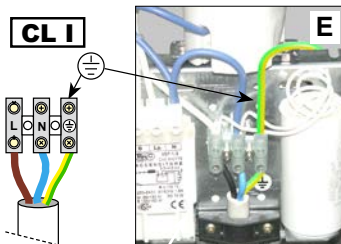

PN550A

- I** Avvitare al tubo filettato il cablaggio (fig. F) e avvitare la lampada. Reinstallare il riflettore (fig. G) e richiudere l'apparecchio (fig. H).
- GB** Screw the cabling to the threaded tube (fig. D) and insert lamp. Install reflector (fig. G) and close the lantern (fig. H).
- F** Visser le câblage au tube fileté (fig. D), visser l'ampoule et le réflecteur (fig. G). Fermer l'appareil (fig. H).
- D** Etwa 15 cm Kabel aus der Schraubbuchse ziehen (Abb. F) und die Lampe eindrehen, Optikplatte (Abb. G) und die Leuchte schließen (Abb. H).
- E** Enroscar el cableado (fig. D) al tubo roscado, enrosquen la bombilla y placa hueco portalámpara (fig. G) y cierren el aparato (fig. H).

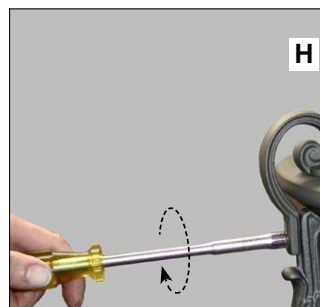

I Apparecchio per illuminazione stradale conforme alle norme **CEI EN 60598-1; 60598-2-3; Direttiva B.T. 2006/95/CE; Direttiva EMC 2004/108/CE - 92/31/CEE - 98/68/CEE.**

Apparecchio realizzato in fusione e lamiera di alluminio; fissaggio al sostegno: foro Ø 28 mm sul supporto: mod. PN550A.
Riflettore piano vano ottico in alluminio; portalampada in ceramica; schermi in polimetilmetacrilato (PMMA).
Caratteristiche elettriche vedi etichetta dati posta sull'apparecchio (esempio fig. A).

GB Device for street lighting compliant with **CEI EN 60598-1; 60598-2-3; Directive B.T. 2006/95/CE; Directive EMC 2004/108/CE - 92/31/CEE - 98/68/CEE standards.**

Light fixture made in sheet and cast aluminium; fixing to support: hole Ø 28 mm on support for mod. PN550A.
Reflector plate in aluminium; lamp-holder in ceramic; screens in polymethylmethacrylate (PMMA).
For electrical characteristics see data label applied to light fixture (example fig. A).

F Luminaire pour l'éclairage public conforme aux normes **CEI EN 60598-1; 60598-2-3; Directive B.T. 2006/95/CE; Directive EMC 2004/108/CE - 92/31/CEE - 98/68/CEE.**

Appareil réalisé dans un moulage et tôle d'aluminium; fixation au support: trou Ø 28 mm sur le support pour le mod. PN550A.
Plaque du boîtier du réflecteur en aluminium; douille en céramique; écrans en polyméthylméthacrylate (PMMA).
Caractéristiques électriques, voir l'étiquette des données placée sur l'appareil (exemple fig. A).

D Apparat zur Straßenbeleuchtung, konform zu den Normen **CEI EN 60598-1; 60598-2-3; Vorschrift B. T. 2006/95/CE; Vorschrift EMC 2004/108/CE - 92/31/CEE - 98/68/CEE.**

Der Apparat besteht aus Aluminium-guss und Aluminiumblech; die Befestigung am Träger: Loch mit Ø 28 mm bei Mod. PN550A.
Optikplatte aus Aluminium;
Lampenfassung aus Keramik; Schirm aus Polymethylmetacrylat (PMMA).
Zu den elektrischen Merkmalen siehe Daten-Aufkleber (Beispiel Fig. A).

E Dispositivo de alumbrado para la vía pública conforme a las normas **CEI EN 60598-1; 60598-2-3; Directiva B.T. 2006/95/CE; Directiva EMC 2004/108/CE - 92/31/CEE - 98/68/CEE.**

Aparato realizado con colada en chapa de aluminio;
fijación al soporte: orificio de Ø 28 mm sobre el soporte para mod. PN550A.
Caja de cableado en material aislador; placa hueco portalámpara de aluminio; portalámpara de cerámica; pantalla de protección en polimetilmetacrilato (PMMA).
Características eléctricas: vean la etiqueta con los datos colocada en el aparato (ejemplo fig. A.)

Fig. A



- I** L'installazione deve essere eseguita secondo le prescrizioni della norma CEI 64-8 Impianti elettrici di illuminazione pubblica e similari. L'apparecchio è previsto solo per il funzionamento nella posizione per cui è stato progettato (vedi disegni modelli pagine seguenti). In fase di montaggio è cura dell'installatore verificare in particolare che l'accoppiamento braccio-apparecchio garantisca il grado di protezione IP specificato sull'apparecchio stesso.
L'apparecchio deve essere utilizzato solo se completo degli schermi di protezione.
Se lo schermo risulta danneggiato o rotto, l'apparecchio non va utilizzato.
Ripristinare le condizioni originali prima di riutilizzarlo
 Gli schermi di protezione sono in polimetilmetacrilato (PMMA). Per i ricambi e la loro fornitura rivolgersi al costruttore dell'apparecchio. Il peso massimo degli apparecchi cablati (ad esclusione della lampada), la proiezione della superficie massima soggetta alla spinta del vento (S) e le dimensioni dei modelli sono riportati nella tabella a pagina 15.
L'apparecchio è idoneo per l'installazione all'esterno.
Le eventuali lampade a vapori di alogenuri impiegate devono essere a bassa emissione UV.
- GB** Installation must be carried out in accordance with national standards. The fixture is intended only to work in the position for which it was designed (see model drawings on the following pages). During assembly, the installer must make sure that the arm-fixture coupling guarantees the IP safety class specified on the fixture.
The fixture must be used only if complete with safety screens.
If the screen is damaged or broken, the fixture must not be used.
Restore the original conditions before reusing.
 The safety screens is made of polymethyl methacrylate (PMMA). For their spare parts and supplies, refer to the manufacturer of the equipment. The maximum weight of the fully-wired light fixtures (excluding lamp), the maximum projected surface area subject to wind pressure (S) and the dimensions of the different models are shown in the chart on the page 15.
The light fixture is suitable for external installation. If fitted, halide vapour lamps must have low UV emission.
- F** L'installation doit être effectuée selon les prescriptions nationales.
 L'appareil est prévu uniquement pour le fonctionnement dans la position pour laquelle il a été conçu (voir dessins des modèles dans les pages qui suivent). Lors du montage, l'installateur devra vérifier surtout que l'accouplement bras-appareil garantisse le degré de protection IP spécifié sur l'appareil en question.
L'appareil pourra être utilisé uniquement s'il est pourvu des écrans de protection.
Si l'écran devait être endommagé ou cassé, l'appareil ne devra pas être utilisé.
Rétablir les conditions originales avant de l'utiliser à nouveau.
 Les écrans de protection est en polyméthylméthacrylate (PMMA); pour les pièces de rechange et leur livraison, vous adresser au constructeur de l'appareil. Le poids maximum des appareils câblés (l'ampoule exclue), la projection de la surface maximum soumise à la poussée du vent (S) et les dimensions des modèles sont indiqués sur le tableau de la page 15.
L'appareil est approprié à une installation en extérieurs.
Les lampes à vapeurs d'halogénures éventuellement employées doivent présenter une émission réduite d'ultraviolets.
- D** Die Installation wird ausschließlich nach den Vorschriften der deutschen Normen durchgeführt. Der Apparat ist nur für den Betrieb in der Position, für die er projektiert wurde, vorgesehen (siehe Modellzeichnungen auf den nachstehenden Seiten). Bei der Installation liegt es in der Verantwortung des Installateurs, insbesondere sicherzustellen, dass die Kopplung Arm-Apparat den auf dem Apparat selbst spezifizierten IP Schutzgrad garantiert.
Der Apparat darf nur komplett mit Schutzschirmen benutzt werden.
Sollte der Schirm beschädigt oder zerstört sein, darf der Apparat nicht benutzt werden.
Stellen Sie den Originalzustand vor der erneuten Benutzung wieder her.
 Die Schutzschirme in Polymethylmetacrylat (PMMA). Nehmen Sie für Ersatzteile und deren Lieferung Kontakt mit dem Hersteller des Apparats auf. Das Höchstgewicht des verkabelten Apparates (mit Ausnahme der Lampe), die Projektion der Windstößen ausgesetzten maximalen Oberfläche (S) und die Abmessungen der Modelle werden in der Tabelle Seite aufgeführt.
Der Apparat ist für externe Installation verwendbar.
Die evtl. verwendeten Halogenlampen dürfen nur eine geringe UV-Strahlung haben.

- E** La instalación debe efectuarse según las prescripciones nacionales. El aparato sólo puede funcionar en la posición para la cual ha sido proyectado (véanse los dibujos de los modelos en las páginas siguientes). Durante el montaje, el instalador debe controlar atentamente que el acoplamiento brazo-aparato garantice el grado de protección IP especificado en el aparato en cuestión.

El aparato sólo se puede utilizar con las pantallas de protección.

Si la pantalla se daña o se rompe, no utilicen el aparato.

Restablezcan las condiciones originales antes de volverlo a utilizar.

Las pantallas de protección está en polimetacrilato (PMMA); para los recambios y su suministro, ponerse en contacto con el fabricante del aparato. El peso máximo de los aparatos cableados (excluida la bombilla), la protección máxima de la superficie sujeta a la fuerza del viento (S) y las dimensiones de los modelos aparecen en la tabla debajo.

El aparato no es idóneo para la instalación externa.

Las eventuales lámparas de vapor de haluro empleadas deben ser de emisión baja de rayos UV.

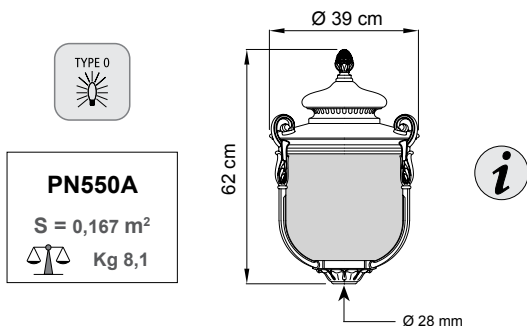

- I** L'apparecchio è stato realizzato a regola d'arte. La sua durata ed efficienza sarà migliore se usato correttamente e con interventi di manutenzione regolare. Questo apparecchio deve essere destinato solo all'uso per il quale è stato progettato, e cioè l'illuminazione di ambienti esterni. Ogni altro uso è considerato improprio e pericoloso, ed il costruttore non può essere considerato responsabile per danni derivanti da un uso improprio e irragionevole.

- GB** The light fixture has been manufactured in compliance with correct practice. Its duration and efficiency will be greater if used correctly and with regular maintenance operations. This light fixture must be installed only for the use for which it was designed, namely for the illumination of outdoor spaces. Any other use must be considered to be improper and dangerous, and the manufacturer cannot be held liable for any damage caused by improper and unreasonable use.

- F** L'appareil a été réalisé dans les règles de l'art. Sa durée et son efficacité seront meilleures s'il est utilisé correctement et soumis à de régulières interventions d'entretien. Cet appareil ne doit être destiné qu'à l'utilisation pour laquelle il a été conçu, à savoir, l'éclairage de milieux extérieurs. Toute autre utilisation étant considérée comme improprie et dangereuse, le constructeur décline toute responsabilité en cas de dommages dérivant d'une utilisation improprie et irraisonnable de l'appareil.

- D** Der Apparat ist fachgerecht hergestellt worden. Seine Lebensdauer und Effizienz wird besser sein, wenn er korrekt verwendet und regelrecht gewartet wird. Dieser Apparat darf nur für den Zweck vorgesehen werden, für den er entwickelt wurde, das ist: Beleuchtung im Außenbereich. Jede andere Verwendung ist als unsachgemäß und gefährlich anzusehen, und der Hersteller kann nicht verantwortlich für Schäden gemacht werden, die aus einem unsachgemäßen und unvernünftigen Gebrauch herrühren.

- E** El aparato ha sido fabricado perfectamente. Su duración y eficiencia resultarán mejores si se utiliza correctamente y se realizan intervenciones regulares de mantenimiento. Este aparato debe ser destinado exclusivamente al uso para el cual ha sido concebido, es decir: para alumbrar entornos externos. Cualquier otro empleo se considera inadecuado y peligroso, y el constructor no puede ser considerado responsable de ello.

- I** Alcune configurazioni di apparecchi possono essere munite di fusibile di protezione collocato sulla piastra cablaggio. **Attenzione, prima di effettuare operazioni di verifica o sostituzione del fusibile, disinserire l'apparecchio dalla rete di alimentazione elettrica.** Per sostituire il fusibile, aprire l'apparecchio e sostituire il fusibile con uno di caratteristiche uguali al precedente (fig. **A**), come descritto sull'etichetta dell'apparecchio. Verificare attentamente con esame a vista, se la causa della rottura del fusibile è dovuta agli ausiliari elettrici che presentano anomalie visibili (crepe, bruciature, parti annerite da fumi, morsetti allentati, ecc.). In questo caso, prima di sostituire il fusibile, andrà verificato il funzionamento di tutti i singoli componenti del cablaggio.
- GB** Some types of light fixture may be fitted with a protection fuse located on the wiring plate. **Caution! Before any operations to check or replace fuse, disconnect the light fixture from the power supply.** To replace fuse, open fixture, and replace the fuse with one of an identical type (fig. **A**), as indicated on the product label. Carefully inspect visually to check if blown fuse was caused by electrical components with visible defects (cracks, burns, smoke marks, slack terminals, etc). In this case, check correct operation of all electrical components before replacing fuse.
- F** Certaines configurations d'appareils peuvent être dotées d'un fusible de protection placé sur la plaque de câblage. **Attention, avant d'effectuer toute opération de contrôle ou de remplacement du fusible, débrancher l'appareil.** Pour remplacer le fusible, ouvrir l'appareil, et remplacer le fusible par un autre présentant les mêmes caractéristiques que le précédent (fig. **A**), tel que précisé sur l'étiquette de l'appareil. Vérifier visuellement avec le plus grand soin si la rupture du fusible est due à des anomalies visibles des auxiliaires électriques (fissures, brûlures, parties noircies par des fumées, bornes desserrées, etc.). Dans ce cas, avant de remplacer le fusible, vérifier le fonctionnement de chaque composant du câblage.
- D** Einige Apparatkonfigurationen können zum Schutz mit Sicherungen auf der Verkabelungsplatte versehen sein (Abb. **A**). **Achtung: vor dem Durchführen von Überprüfungen oder dem Austauschen der Sicherung muss man den Apparat von der Stromversorgung trennen.** Um die Sicherung auszutauschen, den Apparat öffnen, und die Sicherung durch eine andere mit den gleichen Eigenschaften (Abb. **A**), wie sie auf dem Etikett des Apparates beschrieben sind, ersetzen. Durch genaues Hinsehen überprüfen, ob der Grund für die Zerstörung der Sicherung auf elektrisches Zubehör zurückzuführen ist, das sichtbare Anomalien aufweist (Sprünge, Brandflecken, Rauch-geschwärzte Teile, gelockerte Klemmen usw.). In diesem Fall muss das Funktionieren aller Verkabelungskomponenten überprüft werden, bevor die Sicherung ausgetauscht wird.
- E** Algunos tipos de aparatos podrían ir provistos de un fusible protector situado en la placa portacables. **Atención: antes de efectuar operaciones de comprobación o sustitución de los fusibles, desenchufen el aparato de la red eléctrica.** Para sustituir el fusible, abran el aparato y sustituyan el fusible por uno de las mismas características del anterior (fig. **A**), como se describe en la etiqueta del aparato. Comprueben con un examen visual si la causa de la rotura del fusible se debe a los auxiliares eléctricos que presentan anomalías visibles (grietas, quemaduras, piezas ennegrecidas por humo, bornes sueltos, etc.). Es tal caso, antes de sustituir el fusible, habrá que comprobar el funcionamiento de cada pieza del cableado.

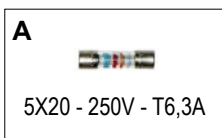

- I** Attenzione, prima di effettuare operazioni di manutenzione disinserire l'apparecchio dalla rete di alimentazione elettrica. Le operazioni di manutenzione **vanno eseguite solo da personale specializzato**, e riguardano esclusivamente la **pulizia esterna e la sostituzione della lampada**, (vedi operazioni descritte ai capitoli installazione) e la **verifica del serraggio dell'apparecchio al supporto** (una volta l'anno).
Accertarsi che la nuova lampada abbia le stesse caratteristiche della vecchia.
La lampada, se sostituita ad intervalli regolari manterrà nel tempo la sua massima efficienza luminosa. In occasione di tale manutenzione si consiglia di pulire anche la struttura esterna (ad apparecchio chiuso) **solo con acqua e spugna** (non utilizzare idropulitrici a pressione ed altri prodotti per la pulizia).
Nel caso si rendesse necessario la sostituzione di parti, contattare esclusivamente la Neri spa per i pezzi di ricambio originali.
- GB** Caution: before carrying out maintenance operations, disconnect the light fixture from the power supply system. Maintenance operations **must be carried out only by specialised personnel**, and regard solely **external cleaning and replacement of the lamp** (see operations described in installation sections) and **check the tightness of the light fixtures to the support** (once a year).
Check that the new lamp has the same characteristics as the one being replaced.
If replaced at regular intervals, lamps will maintain their maximum efficiency over time.
When the lamp is replaced, it is also advisable to clean the external structure (with the light fixture closed) **with only water and a sponge** (do not use pressure washers or other cleaning products). If components need to be replaced, contact only Neri spa to obtain original spare parts.
- F** Attention, débrancher l'appareil avant d'effectuer toute opération d'entretien. Les opérations d'entretien **doivent être effectuées uniquement par un personnel spécialisé** et concernent exclusivement le **nettoyage extérieur et le remplacement de la lampe** (voir les opérations décrites dans le chapitre relatif à l'installation) et la **vérification du serrage de la lanterne au support** (une fois par an). **S'assurer que la nouvelle lampe présente les mêmes caractéristiques que la lampe à remplacer.** Pour que le luminaire garde longtemps une efficacité lumineuse maximale, la lampe doit être remplacée régulièrement. A l'occasion de cette intervention, il est conseillé de nettoyer également la structure extérieure (l'appareil fermé) **uniquement avec de l'eau et une éponge** (ne pas utiliser de nettoyeurs à jet d'eau haute pression ni d'autres produits de nettoyage). Pour le remplacement de toute partie de l'appareil, contacter exclusivement Neri spa pour les pièces de rechange originales.
- D** Achtung, vor Wartungsarbeiten den Apparat von der Stromversorgung trennen. Die Wartungsarbeiten **sind nur durch Fachpersonal durchzuführen** und betreffen ausschließlich **die externe Säuberung und den Lampenersatz**, (siehe die in den Installationskapiteln beschriebenen Operationen) und **die Prüfung der Einspannung des Apparates auf die Unterstützung** (einmal jährlich).
Sicherstellen, dass die neue Lampe die gleichen Charakteristiken hat wie die alte.
Wenn die Lampe in regelrechten Abständen ersetzt wird, bleibt die maximale Leuchtkraft dauerhaft erhalten. Es ist empfehlenswert, bei dieser Wartungsmaßnahme auch die Außenstruktur zu reinigen (bei verschlossenem Apparat), **nur mit Wasser und Schwamm** (keine Wasserspritzgeräte und andere Reinigungsprodukte benutzen). Falls der Ersatz von Teilen erforderlich sein sollte, für die Originalersatzteile ausschließlich die Neri spa kontaktieren.
- E** Atención, antes de efectuar las operaciones de mantenimiento, desconecten el aparato de la red de alimentación eléctrica. Las operaciones de mantenimiento **deben ser efectuadas únicamente por personal especializado** y conciernen exclusivamente a la **limpieza externa y a la sustitución de la lámpara**, (ver operaciones descritas en los capítulos de instalación) y la **comprueba del ajuste del aparato en el soporte** (una vez al año).
Cerciórense de que la nueva lámpara tenga las mismas características de la anterior.
La lámpara, si se reemplaza a intervalos regulares, mantendrá una máxima eficiencia luminosa a lo largo del tiempo. Al realizar dicho mantenimiento, se aconseja limpiar también la estructura externa (con el aparato cerrado) **usando sólo agua y esponja** (no utilicen máquinas de vapor o agua a presión y a otros productos de limpieza).

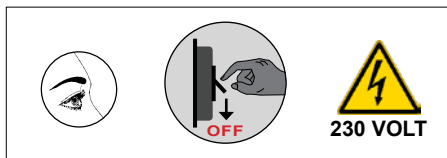

- I** Le sostituzioni di componenti danneggiati con ricambi originali deve essere eseguita solo da personale specializzato, responsabile dell'intervento e del ripristino alle condizioni originali dell'apparecchio. L'apparecchio è stato progettato per rimuovere facilmente e rapidamente tutta la piastra di cablaggio completa dei componenti. In questo modo i cablaggi, possono essere rimossi dall'apparecchio per la riparazione o manutenzione, oppure sostituiti rapidamente con cablaggi di ricambio completi. La lista dei principali ricambi standard è elencata nella tabella sottostante. Per altre parti, rivolgersi direttamente alla Neri spa per la manutenzione.
- GB** Only specialised personnel should replace damaged components, using original components, and taking responsibility for carrying out the operation and for restoring the original conditions of the device. The device has been designed for easy and quick removal of all the cabling plate, complete with its components. This way, the cabling may be taken out from the device for repair or maintenance, work, or else it may be quickly replaced using complete spare cabling. The list of the main standard spare parts appears on the table below. For any other parts, contact Neri spa directly for maintenance.
- F** Le remplacement de pièces endommagées avec des pièces de rechange originales doit être exécuté uniquement par un personnel spécialisé, responsable de l'intervention et du rétablissement des conditions originales de l'appareil. L'appareil a été conçu de manière à pouvoir enlever facilement et rapidement toute la plaque de câblage avec tous ses éléments. De cette manière, les câblages pourront être enlevés de l'appareil pour être réparés ou pour effectuer l'entretien, ou pour être remplacés rapidement avec des câblages de rechange complets. Les principales pièces de rechange standard sont indiquées dans le tableau ci-dessous. Pour l'entretien des autres pièces, adressez-vous directement à la société Neri spa.
- D** Die Auswechslung beschädigter Komponenten mit Originalersatzteilen darf nur durch Fachpersonal erfolgen, das verantwortlich zeichnet für den Eingriff sowie die Wiederherstellung der Originalzustände des Apparats. Der Apparat wurde so gestaltet, dass die gesamte Installationsplatte einschließlich der Komponenten leicht und schnell entfernt werden können. Auf diese Weise können die Verkabelungen zu Reparatur- oder Wartungszwecken vom Apparat entfernt oder durch komplette Ersatzverkabelungen ausgetauscht werden. Die Liste der wichtigsten Standardersatzteile findet sich in der unten stehenden Tabelle. Bitte nehmen Sie für die Instandhaltung anderer Teile direkt Kontakt mit Neri Spa auf.
- E** La sustitución de piezas dañadas con recambios originales debe ser efectuada exclusivamente por personal especializado, responsable de la intervención y del restablecimiento de las condiciones originales del aparato. El aparato ha sido realizado para extraer de manera fácil y rápida toda la placa de cableado junto a sus componentes. De esta manera los cableados se pueden quitar del aparato para su mantenimiento, repararlos y, si es necesario, sustituirlos rápidamente con cableados de recambio completos. La lista de los recambios más importantes se indica en la tabla siguiente. Para el mantenimiento de otras piezas, ponerse en contacto directamente con la empresa Neri spa.

Portalamпада - Lampholder
Douille - Lampenfassung
Portàlampara



E40
7P04.006D



E27
7P02.008D

Schermi - Screen
Ecran - Schirm
Pantalla



7058.010.003
PMMA OPA.

- I** Apparecchio contrassegnato in conformità alla Direttiva Europea 2002/96/CE (WEEE). Il simbolo sul prodotto o sulla documentazione, indica che il prodotto **non va trattato come rifiuto domestico, ma deve essere consegnato presso specifici punti di raccolta** per il riciclaggio di apparecchiature elettriche o elettroniche. Assicurandosi che questo prodotto sia smaltito in modo corretto, l'utente contribuisce a prevenire le potenziali conseguenze negative per l'ambiente e la salute. Lo smaltimento abusivo o inadeguato comporta sanzioni economiche e/o amministrative, stabilite a norma di legge. Per informazioni sui centri di raccolta e sul corretto smaltimento del prodotto, contattare l'autorità locale o la Neri S.p.A.
- GB** This product is marked according to the European directive 2002/96/EC (WEEE). The symbol on the product, or on the documents, indicates that this appliance **may not be treated as household waste. Instead it shall be handed over to the applicable collection point** for the recycling of electrical and electronic equipment. Make sure that this product is disposed in corrected way, the customer contributes to prevent the negative potential consequences for the environment and the health. The illicit disposal or inadequate involves economic and/or administrative sanctions, established according to the law. For information about the centers of collection and the corrected disposal of the product, contact the local authority or the Neri S.p.A.
- F** Cet appareil porte le symbole du recyclage conformément à la Directive Européenne 2002/96/CE concernant les Déchets d'Équipements Électriques et Électroniques (WEEE). Le symbole présent sur l'appareil ou sur la documentation **indique que ce produit ne peut en aucun cas être traité comme déchet ménager. Il doit par conséquent être remis à un centre de collecte des déchets chargé du recyclage** des équipement électrique et électroniques. Assurez-vous que ce produit est disposé de la manière correcte, le client contribue à empêcher les possibles conséquences négatives pour l'environnement et la santé. La disposition illicite ou inadéquate implique des approbations économiques et/ou administratives, établies selon la loi. Pour informations é propos des centres de collection et des la correcte disposition du produit, contactez l'autorité locale o la Neri S.p.A.
- D** In Übereinstimmung mit den Anforderungen der Europäischen Richtlinie 2002/96 EG über Elektro- und Elektronik-Altgeräte (WEEE) ist vorliegendes Gerät mit einer Markierung versehen. Auf den Produkt oder der beiliegend produktokumentation ist folgendes Symbol einer durchgestrichenen Abfalltonne abgebildet. **Es weist darauf hin, dass eine Entsorgung im normalen Haushaltsabfall nicht zulässig ist Entsorgen Sie dieses Produkt im Recyclinghof mit einer getrennten Sammlung für Elektro- und Elektronikgeräte.** Überprüfen Sie ob dieses Produkt wird in behobener Weise abgeschafft, der Kunde beiträgt, um die Minuspotentialkonsequenzen für das Klima und die Gesundheit zu verhindern. Die unerlaubte oder unpassende Beseitigung bezieht die ökonomischen und/oder administrativen Aufschriften mit ein, entsprechend dem Gesetz. Zu Information über die Mitten der Ansammlung und die behobene Beseitigung des Produktes, treten Sie der lokalen Berechtigung oder mit dem Neri S.p.A in Verbindung.
- E** Este aparato lleva el marcado en conformidad con la Directiva 2002/96/EC del Parlamento Europeo y del Consejo sobre residuos de aparados eléctricos y electrónicos (RAEE). El símbolo en el producto o en los documentos, **indica que no se puede tratar como residuo doméstico. Es necesario entregarlo en un punto de recogida para reciclar aparados eléctricos y electrónicos.** Recicle los productos de manera correcta. La disposición ilícita o inadecuada implica los endosos económicos y/o administrativos, establecidos según la ley. Para la información sobre los centros de colección y la disposición correcta del producto, entre en contacto con la autoridad local o Neri S.p.A.

