

NERI

Light 34
Cod. **SN343L** xx yyy zz

Fissaggio: Sospeso
Sorgente: LED-P

Scheda tecnica
Rev.01 - 2017/09/13

DESCRIZIONE

Certificazione – Marchi

- Conforme alle norme EN60598-2-3; EN60598-1; EN62031; EN55015; EN61547; EN 61000-3-2; EN 61000-3-3.



Informazioni meccaniche

Altezza	Larghezza	Lunghezza	Peso	IP	IK	Area esposta al vento
270mm	530mm	530mm	11,5Kg	66	08	0,112 m ²

Caratteristiche elettriche

Tensione	Frequenza	Cos φ	Classe isolamento	Temp. operativa
220-240V	50/60Hz	> 0,9	CL II	-35... +40°C

- Apparecchi in Classe I d'isolamento (su richiesta)

Fissaggio

- Sospensione (attacco maschio G3/4 o attacco a forcella).

Materiali

- Apparecchio in pressofusione (UNI EN 1706) e lamiera di alluminio.
- Vetro piano temprato trasparente extrachiario (IK08 - EN 62262).
- Elementi di fissaggio in acciaio inox.
- Lamiera in acciaio zincato.
- Dissipatore in estruso di alluminio.
- Attacco in ottone.

Struttura – Componenti principali

- Telaio basculante per accesso al vano ausiliari elettrici e ottico.
- Guarnizione in silicone fra il telaio inferiore e superiore.

Ausiliari elettrici

- Piastra modulo LED e cablaggio facilmente asportabile.
- Piastra cablaggio con apposito spazio per dispositivi ausiliari di telegestione.
- Sezionatore automatico di linea elettrica all'apertura.
- Morsetteria per cavi con sezione max. 2,5 mm².
- Ingresso cavo alimentazione con membrana impermeabile.

Operazioni – Manutenzione

- Durante le operazioni di manutenzione nessuna vite o componente si separa dalla struttura.
- Componenti cablaggio sostituibili integralmente (Modulo LED, Driver).
- Far riferimento al manuale di installazione e manutenzione del prodotto.
- È responsabilità dell'installatore la corretta installazione e il collegamento elettrico nel rispetto delle norme vigenti applicabili.

Verniciatura

- Colore standard: Grigio Neri.
- Cicli di verniciatura (vedere apposita scheda).

Composizione del codice

Per ottenere il codice completo del corpo illuminante, sostituire le minuscole x - y - z del codice in alto, inserendo in sequenza le parti di codice relative a:

xx - Configurazione ottica

yyy - Sorgente

zz - Opzioni driver

Esempio: **SN343L** xx yyy zz → SN343L171D302

Accessori

- Anello decorativo aderente (diam. 750 mm): cod. 0006.083.
- Anello decorativo distanziato (diam. 750 mm): cod. 0006.082.

DISEGNI

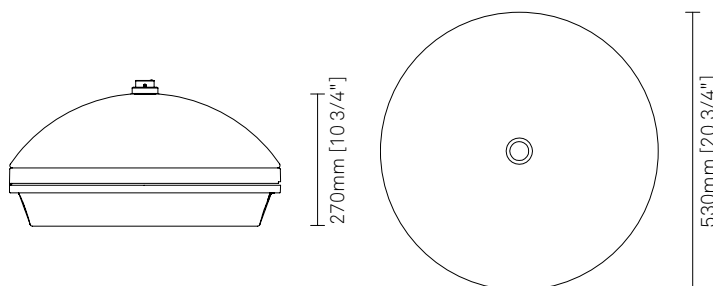
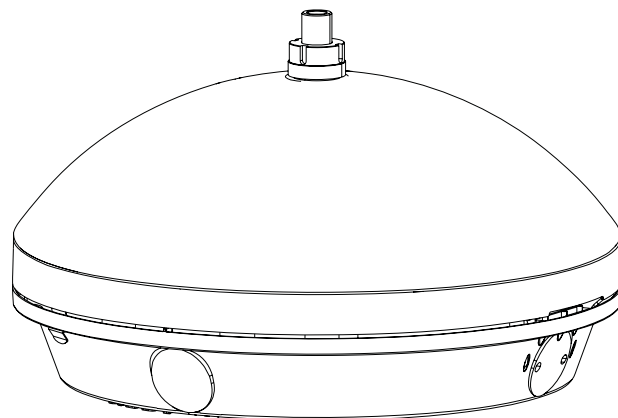

DESCRIZIONE

Configurazione ottica

Cod. XX	Distribuzione	LOR	Classe IES
17	Stradale e aree miste (type IV)	100%	Full Cutoff
19	Stradale - Posizione centro strada (type I)	100%	Full Cutoff
20	Stradale - Posizione lato strada (type II)	100%	Full Cutoff
21	Stradale con marciapiede (type III)	100%	Full Cutoff
22	Stradale con marciapiede (type III)	100%	Full Cutoff
23	Attraversamento pedonale	100%	Full Cutoff

- LOR: rendimento ottico apparecchio dovuto alle schermature fisiche.
- Lenti rifrattive modulari 2x2 in PMMA.
- Riflettore ad alta efficienza in materiale plastico per recupero flusso e riduzione dell'abbagliamento.
- Schermo in vetro temperato trasparente extra chiaro.
- Altezza minima di installazione: 3,09 metri.
- Altezza massima di installazione: oltre 15 metri.

Sorgente

Cod. YYY	Sistema*			Modulo LED		
	lm	W	lm/W	n.LED	mA	W
1D3	6000	53	113	36	455	46
1D4	7500	66	114	36	575	59
1D5	9000	85	106	48	545	75
1D6	10500	106	99	48	690	96

Sorgente

Cod. YYY	Sistema*			Modulo LED		
	lm	W	lm/W	n.LED	mA	W
3D3	6000	49	124	36	415	42
3D4	7500	58	129	36	510	52
3D5	9000	73	123	48	475	65
3D6	10500	90	116	48	590	81
3D7	12000	111	108	48	725	101

- * I valori energetici in tabella sono riferiti al sistema LED + Alimentatore.
- Moduli LED conformi a EN62031.
 - Moduli LED di potenza su circuito stampato con piastra in metallo.
 - Sensore NTC sulla piastra LED per il controllo delle temperature pericolose.
 - Dissipatore di calore interno in estruso di alluminio.
 - Stima di vita (EN 62722-2-1, LM80 data): 100.000h L90B50 (Ta = 25°C). Riduzione del flusso nominale a Ta=40°C 95%.
 - Indice di resa cromatica: Ra>70.
 - Selezione cromatica entro 5 SDCM (5 ellissi di Mac Adam).
 - Efficienza dei singoli LED: > di 100 lm/W.
 - Rischio fotobiologico (IEC/TR62778): passaggio da RG1 a RG2 a 3,18m dalla sorgente.
 - Rischio fotobiologico (EN62471): RG0 oltre 4,15m.

Alimentatore - caratteristiche e funzioni

Cod. ZZ	Funzioni
02	1-10V + NCL (Analogic control + Neri constant lumen)
04	AmpDim + NCL (Regolatore di flusso + Neri constant lumen)
06	DALI + NCL (Digital control + Neri constant lumen)
14	NVL6H + NCL (autodimming -30% x 6h + Neri constant lumen)

- Alimentatore elettronico programmabile con funzioni di autodiagnostica.
- Protezione da corto circuito, da sovratemperature e sovratensioni di modo differenziale/modo comune fino a 6kV/10kV (CL I, CL II) e in presenza di protezioni aggiuntive (su richiesta) 10kV/10kV (CL I, CL II).
- Durata stimata B10 a 100.000 h.

Costruzione del codice

- Per creare il codice della configurazione, comporre in sequenza le parti di codice della configurazione ottica (XX) + modulo LED (YYY) + alimentatore (ZZ), da aggiungere al codice base dell'apparecchio.

FOTOMETRIE

Type IV (NLG 17)
Stradale e aree miste

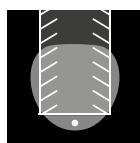
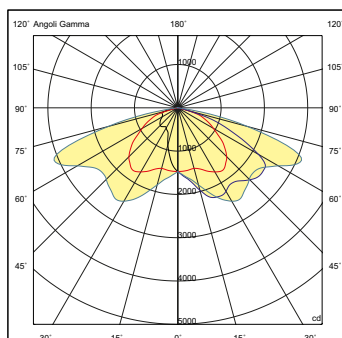

Type II (NLG 20)
Stradale - Posizione lato strada

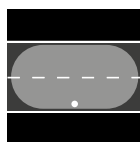
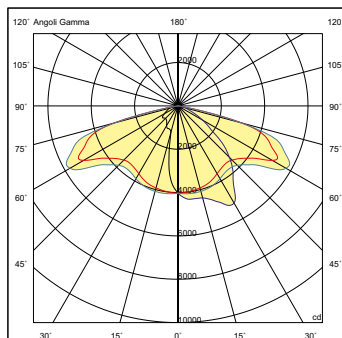

Type III (NLG 22)
Stradale con marciapiede

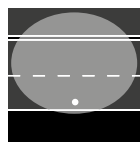
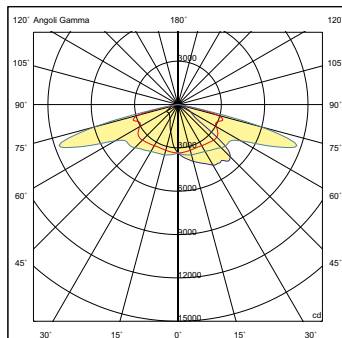

Type I (NLG 19)
Stradale - Posizione centro strada

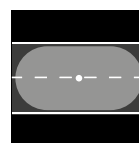
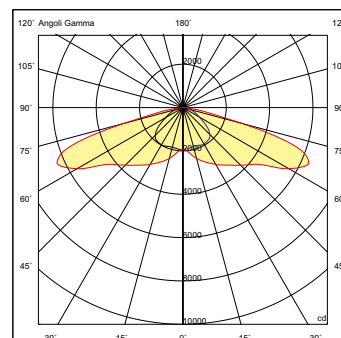

Type III (NLG 21)
Stradale con marciapiede

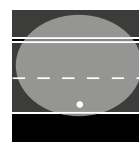
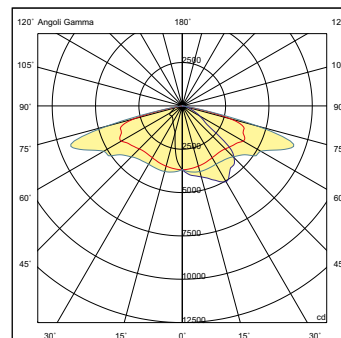

Ottica mod. 23
Attraversamento pedonale

